

## LALA- Privacy Walls

### SCREEN PLAN スクリーンプラン

気になる視線を抑え、明るいイメージで住まいと美しくコーディネート。

施工後



施工前



### GARDENCOURT PLAN ガーデンコートプラン

気になる視線を抑え、前庭を光あふれる明るいオープンスペースとして演出。

施工後



施工前



### FENCE PLAN フェンスプラン

モダンデザインで程良い目隠し効果。住まいの外回りを明るく軽い印象でまとめます。

施工後



施工前



必要な場所に必要だけ  
組み合わせて住まいをもっと楽しく。

気になる視線を抑え、プライベート空間を演出してくれる「LALAスクリーン」。デザイン、プライバシー、採光、通風を考慮した豊富なパネルバリエーションの組み合わせで、隣家との部分的な目隠しやフェンス、お庭に快適と安らぎの開放的なプライベート空間を創造するなど、用途は多彩です。

外観



施工後 内観



## LALA- Privacy Walls



パネル本体・袖門扉色

シンプルでスタイリッシュな素材感のサンシルバーなど単色4色と、落ち着いた色調の木調に形材色を組み合わせた3色を用意しています。

形材タイプ		木調タイプ		
サンシルバー SLC	アーバングレー UC	木調部:トラッドバイン TP 形材部:サンシルバー SLC	木調部:トラッドバイン TP 形材部:アーバングレー UC	木調部:トラッドバイン TP 形材部:ダークブロンズ BD
ダークブロンズ BD	ブラック KC			



間仕切り支柱色

形材タイプ			
サンシルバー SLC	アーバングレー UC	ダークブロンズ BD	ブラック KC
木調タイプ			
	*自在コーナー柱と鋭角コーナー補助材にはトラッドバイン (TP) 色の設定はありません。		
トラッドバイン TP			

採光タイプ・ロング採光タイプ・DPGタイプ・パネル色

- 1型:採光タイプ/8型:ロング採光タイプ/袖門扉:採光タイプ (ポリカーボネートパネル)

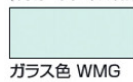

- 7型:DPGタイプ/袖門扉:DPGタイプ (アクリルパネル) (アクリルパネル) (アクリルパネル)



\*パネルはすべてかすみ調となります。

パネルが織りなす上質な光の演出。マット処理を施したパネルは、明るさと程良い目隠し効果を両立します。

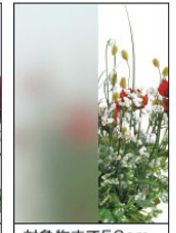

\*写真は採光タイプ:ガラス色の場合

\*写真は7型(DPGタイプ)



## LALA- Privacy Walls

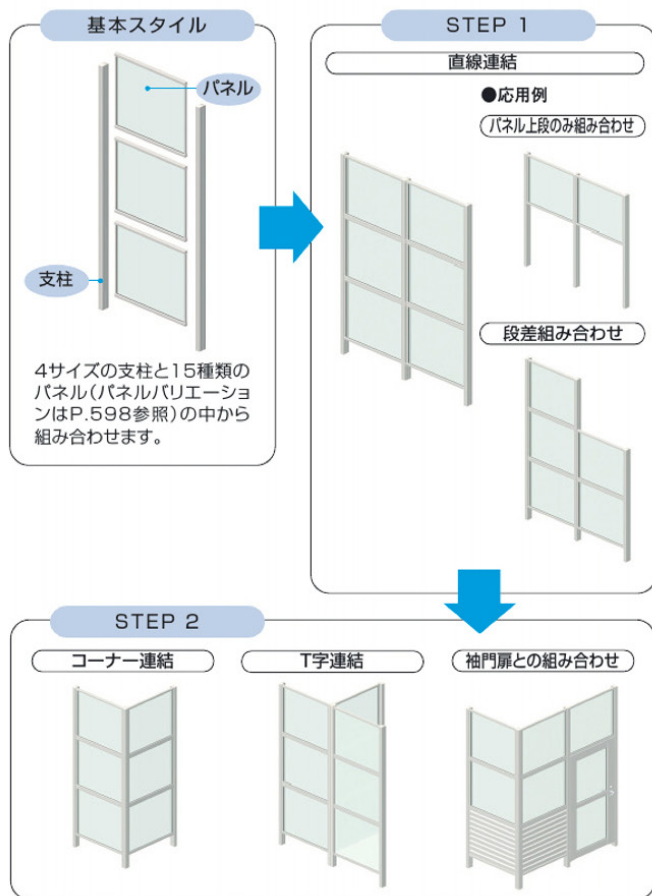

①間仕切り支柱 (90°コーナー専用柱)  
90°コーナー連結の際に使用してください。

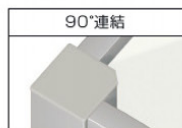

②間仕切り支柱(躯体連結・T字連結柱)  
端部を躯体と連結させる際に使用してください。また、連結・端部用柱との組み合わせでT字連結が可能です。【注意事項はP.607参照】

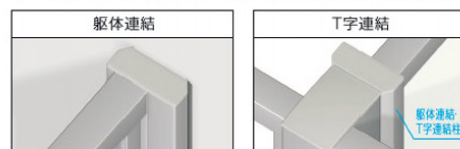

③袖門扉  
4種類のデザインを用意しています。  
【袖門扉はP.599参照】

④パネル本体  
採光・通風・目隠し機能など、用途やお好みに合わせて選べる15種類のデザインを用意しています。【パネルはP.598参照】

⑤幕板  
スクリーン下部のすき間をカバーし、袖門扉下柵とも美しくラインを合わせます。

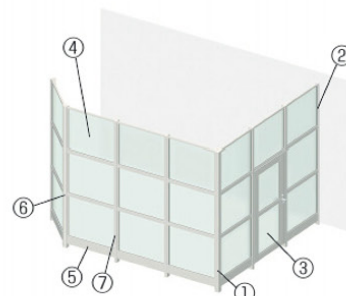

⑥間仕切り支柱(自在コーナー柱)  
90°~180°に対応する、自在コーナー柱を用意しています。さらに、鋭角コーナー補助材を組み合わせ、60°~150°までの施工を可能にします。

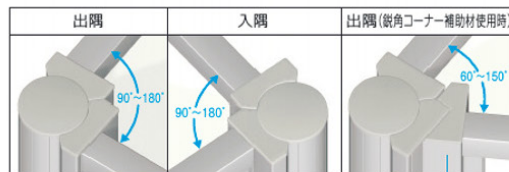

⑦間仕切り支柱 (連結・端部用)  
直線連結および端部用を使用してください。

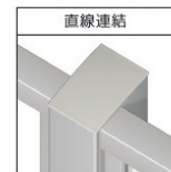

### 支柱

- 支柱高さ  
( )内は1スパン内に取り付け可能なパネル高さ寸法です。
- 支柱ピッチ(W)=1000

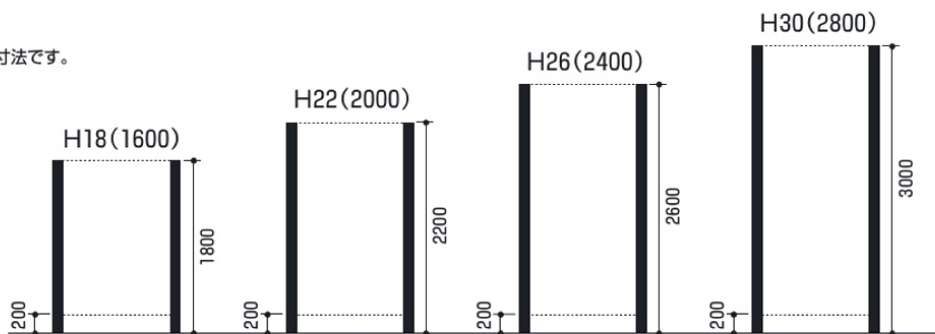

### パネル

- パネル高さ(h)
- パネル幅(w)=957.4(全タイプ共通)  
【パネルの詳細はP.598参照】

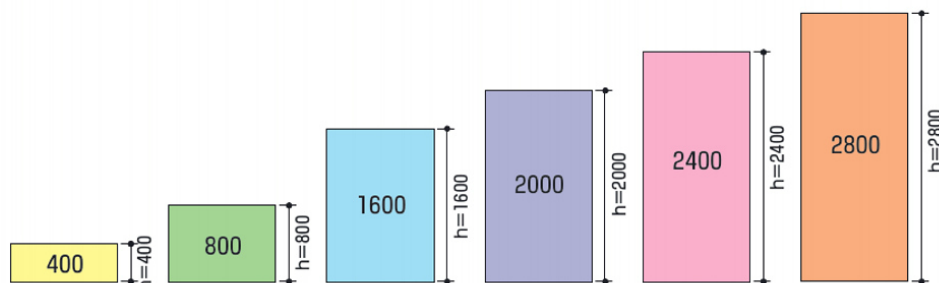

## LALA- Privacy Walls - Panel Choices

### 1型(形材タイプ)/採光タイプ

優しい光を採り入れながら、視線を抑制。



採光

採光性の高い半透明パネルで、明るさを保ちながら目隠し効果が得られます。

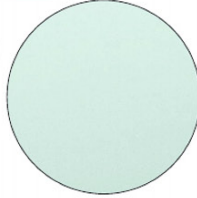

### 3型(形材タイプ)・3W型(木調タイプ)/半目隠しタイプ:横格子

適度な目隠しと通風効果が魅力。



採光 通風

スタンダードなデザインで、格子の間から適度な採光・通風が得られます。

木調柄で適度な目隠しと通風効果が魅力。



採光 通風

※写真の形材部はUC色  
スタンダードなデザインの木調タイプです。格子の間から適度な採光・通風が得られます。

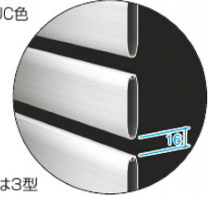

※写真は3型

### 2型(形材タイプ)/全目隠しタイプ:横格子

視線を抑え、高いプライバシー性を確保。



全目隠しタイプの横格子デザインです。視線を抑えプライバシー性を確保したい部分に効果的です。

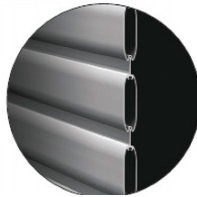

### 4型(形材タイプ)・4W型(木調タイプ)/固定ルーバータイプ

通風に配慮しながら、視線を抑制。



通風

高いプライバシー性を確保しながら、心地よい風を採り入れてくれます。

優しい印象で通風に配慮しながら視線を抑制。



通風

※写真の形材部はUC色  
木調のナチュラルなイメージで演出し、高いプライバシー性を確保しながら、心地よい風を採り入れてくれます。

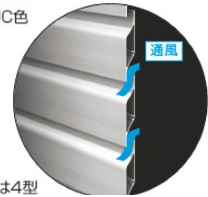

※写真は4型

採光・通風を状況に応じてコントロール。



採光 通風

ルーバーの開閉操作により、採光・通風・目隠しを状況に応じて使い分けことができます。

木調&採光・通風を状況に応じて調節。

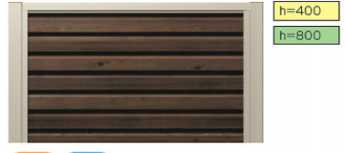

採光 通風

※写真の形材部はUC色  
木調柄の可動ルーバータイプです。開閉操作により、採光・通風・目隠しを状況に応じて使い分けことができます。

全閉時

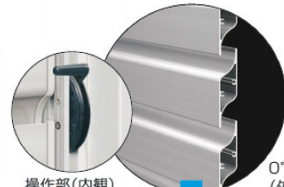

操作部(内観)

0°(全閉時)  
(外観)

全開時



操作部(内観)

90°(全開時)  
(外観)

※写真はすべて5型

### 6型(形材タイプ)/グレーチングタイプ

空間にアクセントを添えるスタイリッシュデザイン。

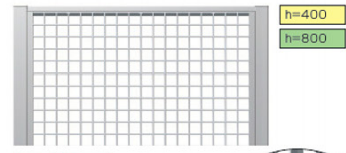

採光 通風

オープン感覚あふれるグレーチングタイプ。ポイント的にアクセントとして使用したり、他のパネルとの組み合わせとしても、幅広く調和のとれるアイテムです。

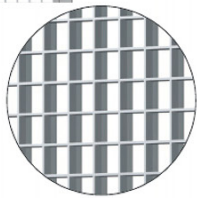

### 7型(形材タイプ)/DPGタイプ

モダンなスタイルで住まいを彩ります。



採光

採光性の高い半透明のアクリルパネルで、明るさを保ちながら目隠し効果が得られます。



### 8型(形材タイプ)/ロング採光タイプ

一体型の大きなサイズが魅力。



採光

採光性の高い半透明パネルで、明るさを保ちながら目隠し効果が得られます。

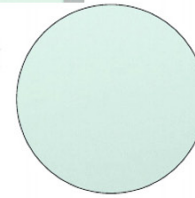

9

9型(形材タイプ)・9W型(木調タイプ)／たて格子タイプ

フルサイズをそろえた充実のバリエーション。



※写真は9型

**採光 通風**  
スタンダードなデザインで、格子の間から適度な採光・通風が得られます。

和風モダンにも映える木調タイプ。



**採光 通風** ※写真の形材部はUC色  
和風モダン住宅にもマッチするたて格子の木調タイプです。格子の間から適度な採光・通風が得られます。

10

10型(形材タイプ)・10W型(木調タイプ)／可動たて格子タイプ

可動式のたて格子で採光・通風を状況に応じて調節。

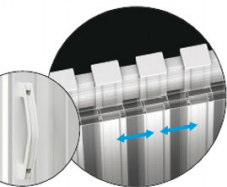

※写真は10型

**採光 通風**  
開閉操作により、採光・通風・目隠しを状況に応じて使い分けすることができます。

木調&採光・通風を状況に応じて調節。

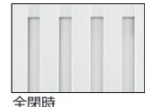

※写真は10型

**採光 通風** ※写真の形材部はUC色  
和風モダン住宅にもマッチするたて格子の木調タイプです。開閉操作により、採光・通風・目隠しを状況に応じて使い分けすることができます。

LALA- Doors



採光タイプ(形材タイプ)

優しい光を採り入れながら、視線を抑制。



**採光**  
採光性の高い半透明パネルで、明るさを保ちながら目隠し効果が得られます。



h=1600 (実際のサイズはP.607をご確認ください。)

DPGタイプ(形材タイプ)

モダンなスタイルで住まいを彩ります。



**採光**  
採光性の高い半透明のアクリルパネルで、明るさを保ちながら目隠し効果が得られます。



h=1600 (実際のサイズはP.607をご確認ください。)

たて格子タイプ(形材タイプ)

和洋どちらにもマッチするスタンダードデザイン。

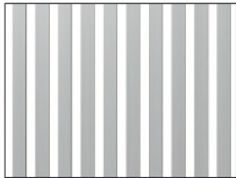

**採光 通風**  
スタンダードなデザインで、格子の間から適度な採光・通風が得られます。



h=1600 (実際のサイズはP.607をご確認ください。)

たて格子タイプ(木調タイプ)

和風モダンにも映える木調タイプ。

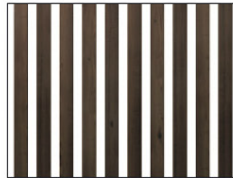

**採光 通風**  
和風モダン住宅にもマッチするたて格子の木調タイプです。格子の間から適度な採光・通風が得られます。



h=1600 (実際のサイズはP.607をご確認ください。)

扉として必要な機能を備えています。



※写真は右勝手内開き

■アームストッパー

※写真は右勝手内開き



※写真は右勝手内開き



扉を開いた際にスクリーンパネルなどの接触を防止します。扉の開き角度を抑制します。開き角度が72°になると固定され、扉の開閉動作のみでストッパーの固定と解除ができます。

■錠前セット(レバーハンドル錠)

※写真は右勝手内開き



※写真は右勝手内開き



レバーを押し下げて扉を開くタイプの錠前です。外側は防犯性に配慮したシリンダー錠で、内側は使い勝手の良いツマミサムターン仕様となっています。

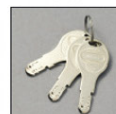

## LALA Shop Drawings

●1型(採光タイプ)

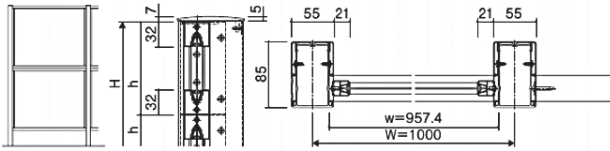

●6型(グレーチングタイプ)

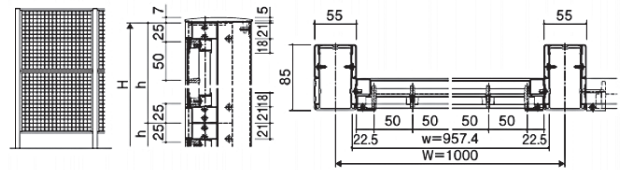

●2型(全目隠しタイプ)

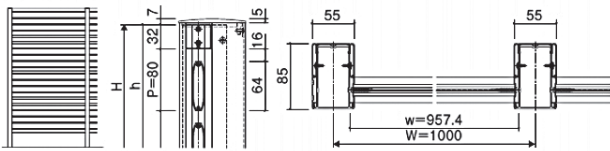

●7型(DPGタイプ)

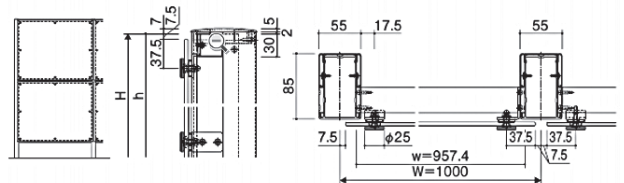

●3型・3W型(半目隠しタイプ)

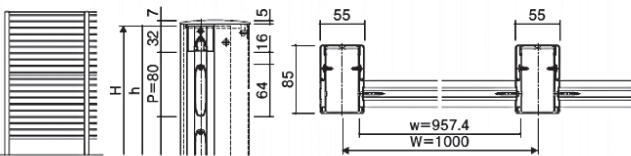

●8型(ロング採光タイプ)

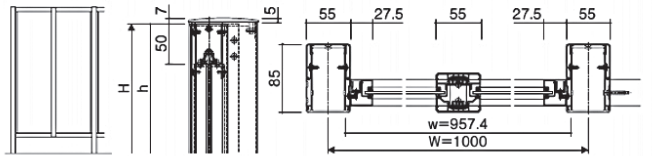

●4型・4W型(固定ルーバータイプ)

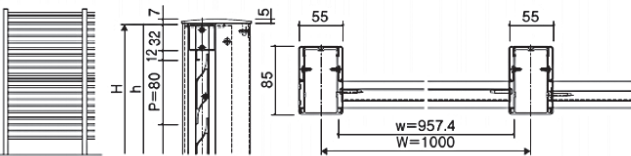

●9型・9W型(たて格子タイプ)

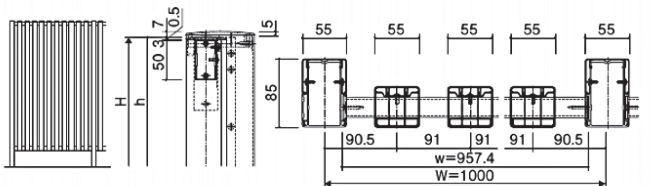

●5型・5W型(可動ルーバータイプ)

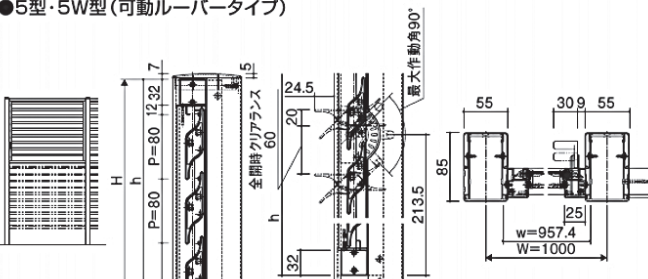

●10型・10W型(可動たてルーバー格子タイプ)

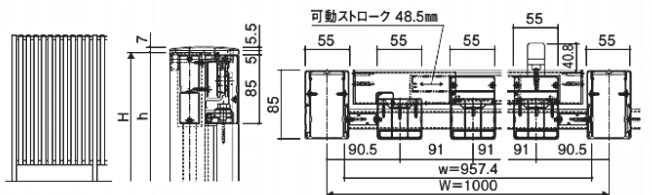

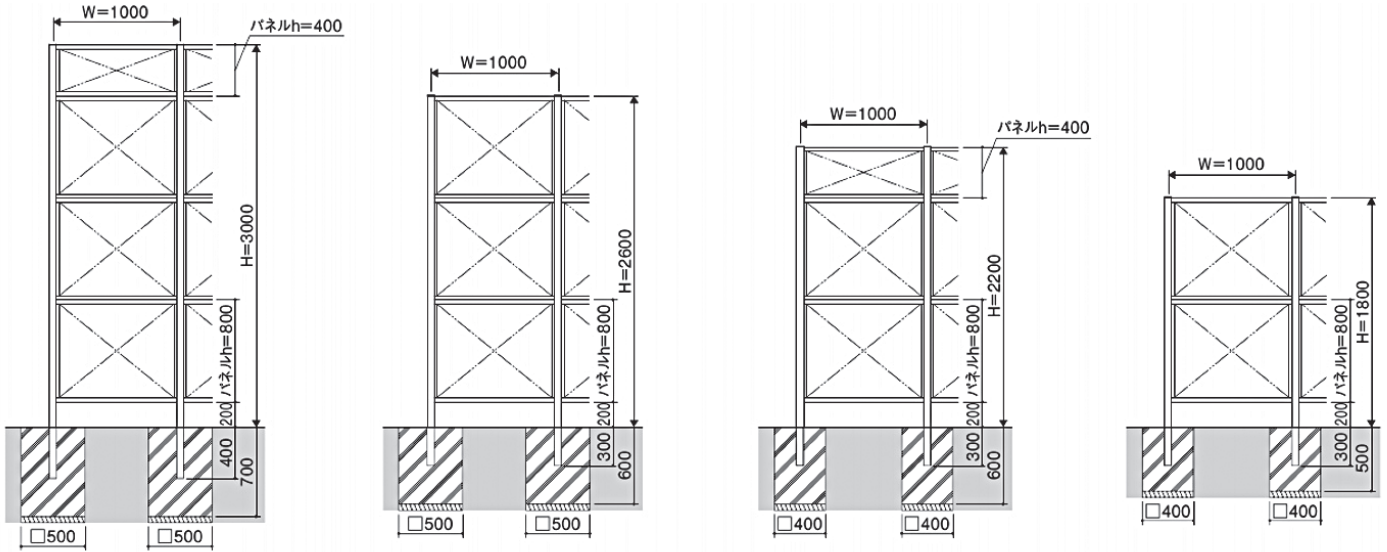

●採光

●DPG

●たて格子

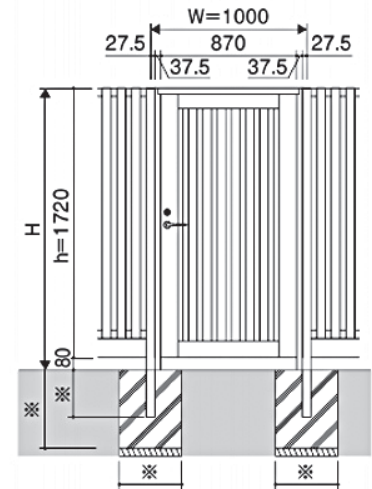
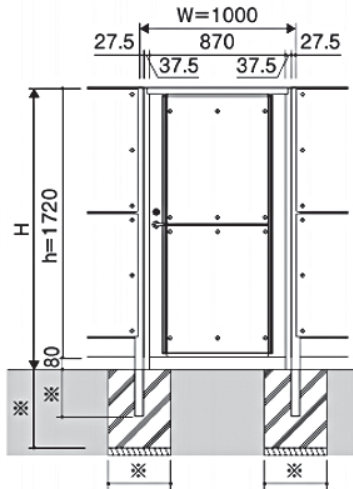
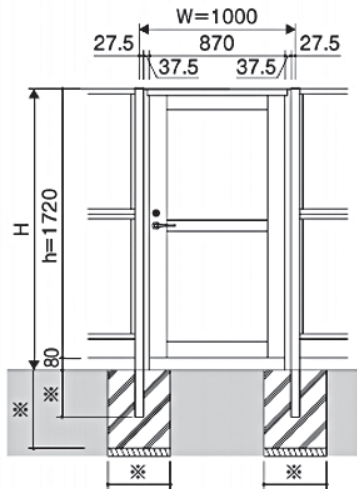

●90°コーナー専用柱

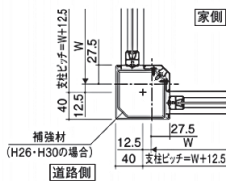

●自在コーナー柱

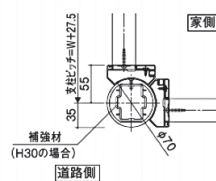

●コーナー納まりパターン

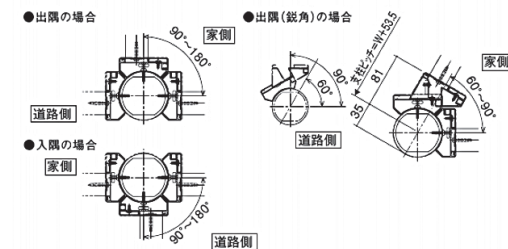

●躯体連結・T字連結柱

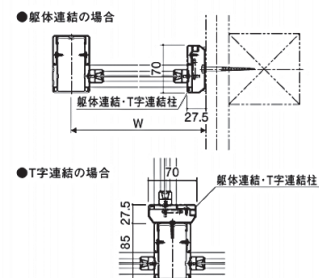

●幕板

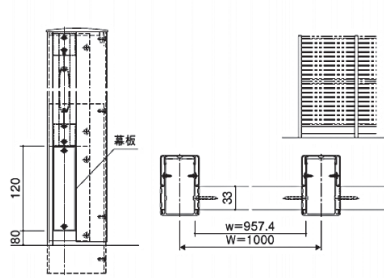

●サッシ枠とのクリアランスは最低でも20mm確保してください。カバーの取り付けに支障をきたします。  
 ●躯体連結・T字連結柱は躯体連結の場合、躯体内部の柱(管柱)に確実に固定してください。管柱に固定されていないと、脱落のおそれがあります。  
 ●金属系サイディングなどへの取り付けはできません。外壁のつぶれや変形などの損傷を招くおそれがあります。